

KOMATSU

PC700LC-11

Motore EU Stage V

ESCAVATORE IDRAULICO

PC700



POTENZA MOTORE

327 kW / 439 HP @ 1.800 rpm

PESO OPERATIVO

66.110 - 69.540 kg

CAPACITÀ BENNA

max. 5,58 m³

Un rapido sguardo

PG700LG-11



POTENZA MOTORE

327 kW / 439 HP @ 1.800 rpm

PESO OPERATIVO

66.110 - 69.540 kg

CAPACITÀ BENNA

max. 5,58 m³



MANOVRABILITÀ E PRESTAZIONI AMBIENTALI ECCEZIONALI

Potente ed ecologico

- Motore EU Stage V
- Spegnimento regolabile in caso di inattività
- La tecnologia Komatsu che fa risparmiare carburante

Comfort di prima classe

- Postazione operatore completamente ammortizzata ad aria
- Bassa rumorosità
- Ampio monitor

Massima efficienza

- Maggiore produttività
- Versatilità intrinseca e produttività superiore
- Migliore gestione del motore
- Migliore efficienza idraulica
- Riduzione del 6% sul consumo di carburante

La sicurezza prima di tutto

- Komatsu SpaceCab™
- Sistema di visualizzazione perimetrale KomVision
- Sistema di rilevamento posizione neutra

La qualità su cui contare

- Componenti di qualità Komatsu
- Rete capillare di assistenza

KOMTRAX

- Sistema di monitoraggio wireless Komatsu
- Comunicazione mobile 3G
- Antenna di comunicazione integrata
- Incremento dei dati prestazionali e maggior numero di report



Programma di manutenzione
per i clienti Komatsu

Potente ed ecologico



Elevata produttività

Il PC700LC-11 è veloce e preciso. E' dotato di un potente motore Komatsu EU Stage V, di un impianto idraulico con eccezionali forze di scavo, di un'elevata velocità delle attrezzature di lavoro e di un comfort di prima categoria, assicurando una grande reattività e una produttività ineguagliabile per la sua classe.

La tecnologia Komatsu che fa risparmiare carburante

Il consumo di carburante del PC700LC-11 è inferiore ben del 6% rispetto alla serie precedente. La ventola di raffreddamento azionata idraulicamente aumenta il rendimento, riduce il livello di rumorosità operativa e richiede meno potenza rispetto alle ventole azionate mediante cinghia.

Spegnimento regolabile in caso di inattività

Al fine di ridurre inutili consumi di carburante ed emissioni di scarico e assicurare minori costi operativi, il dispositivo Komatsu di spegnimento automatico in folle arresta il motore dopo che è rimasto in folle per un intervallo di tempo prestabilito, facilmente programmabile tra 5 e 60 minuti. Un indicatore Eco e suggerimenti di guida Eco visualizzati sul monitor della cabina rendono il lavoro ancora più efficiente.

PC700LC-11

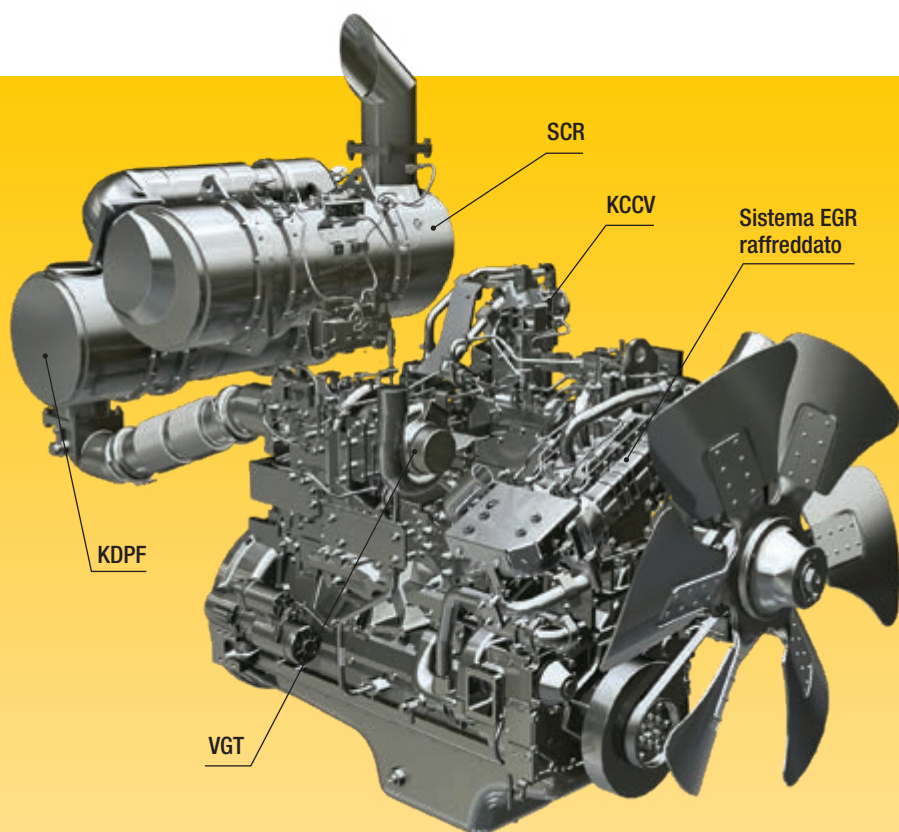

Motore Komatsu EU Stage V

Il motore Komatsu EU Stage V è affidabile ed efficiente. Grazie alle bassissime emissioni, garantisce un ridotto impatto ambientale e prestazioni di livello superiore al fine di contribuire alla riduzione dei costi operativi e assicurare la tranquillità dell'operatore.

Post-trattamento heavy duty

Il sistema di post-trattamento combina un filtro antiparticolato diesel Komatsu (KDPF) con un riduttore catalitico selettivo (SCR). Il riduttore SCR inietta la quantità corretta di AdBlue® nel sistema alla velocità idonea per trasformare gli ossidi di azoto NOx in acqua (H₂O) e azoto atossico (N₂).

Ricircolo dei gas di scarico (EGR)

Il sistema EGR di ricircolo dei gas di scarico raffreddati è il frutto di una tecnologia ben collaudata applicata agli attuali motori Komatsu. La maggiore capacità del scambiatore EGR assicura emissioni di NOx estremamente basse e un miglior rendimento del motore.

Sistema di ventilazione a basamento chiuso (KCCV)

Le emissioni del basamento (gas in ricircolo) passano attraverso un filtro CCV. Il velo d'olio intrappolato nel filtro viene fatto ritornare nel basamento mentre il gas filtrato ritorna alla presa d'aria.

Sistema common rail ad alta pressione (HPCR)

Al fine di ottenere la combustione completa del carburante e minori emissioni di scarico, il sistema di iniezione common rail ad alta pressione è controllato tramite un computer che consente di fornire alla camera di combustione del motore, il cui design è stato rinnovato, una quantità precisa di carburante in pressione mediante iniezioni multiple.

Turbocompressore a geometria variabile (VGT)

Il turbocompressore VGT fornisce una portata d'aria ottimale alla camera di combustione del motore a tutte le velocità e in tutte le condizioni di carico. I gas di scarico risultano più puliti e il rendimento del carburante è maggiore, tutto senza compromettere la potenza e le prestazioni della macchina.

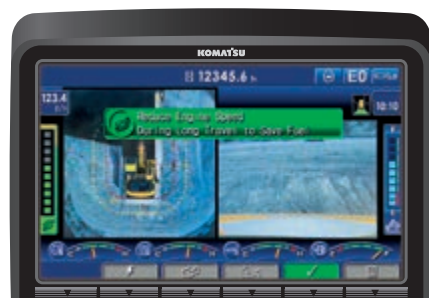
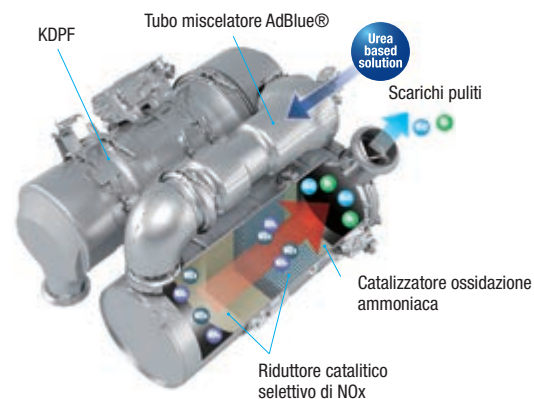

Indicatore Eco, guida Eco e indicatore livello carburante

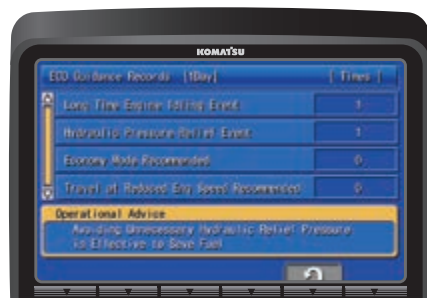

Memorizzazione guida Eco



Storico consumi di carburante

Massima efficienza

Elevata forza di scavo

Grazie all'elevata potenza del motore e all'impianto idraulico ottimizzato, il PC700LC-11 sviluppa una forza di strappo alla benna che arriva a ben 362 kN (37 t) (PowerMax) e una forza di scavo all'avambraccio fino a ben 293 kN (30 t) (PowerMax).

PowerMax

Il PC700LC-11 è equipaggiato con la funzione PowerMax che fornisce all'operatore la massima forza di scavo quando essa è necessaria. Premendo il pulsante sul manipolatore, si incrementa la forza di circa il 10% rispetto allo standard, ed automaticamente, dopo 8 secondi, la funzione si disattiva per risparmiare carburante.



La versatilità a portata di mano, per scegliere l'impostazione perfetta per ogni lavoro

Modalità di priorità rotazione

Un sistema a due motori di rotazione garantisce eccezionali prestazioni di rotazione, insieme ad elevata velocità e notevole potenza in frenata. L'impostazione della priorità rotazione permette all'operatore di ottenere la migliore movimentazione per le operazioni di carico sia a 180° che a 90°. Modificando il flusso dell'olio, questa impostazione permette di selezionare il braccio principale o la rotazione come funzione prioritaria in modo da ottenere la migliore produttività.

Modalità "Fine Operation" (operazioni di finitura)

Per eseguire lavori che necessitano un controllo preciso o per applicazioni di sollevamento gravose, l'operatore può selezionare la modalità "operazioni di finitura", che aumenta del 17% la forza di sollevamento del braccio.



Pararulli inferiori completi (optional)

Due modalità di controllo del braccio principale

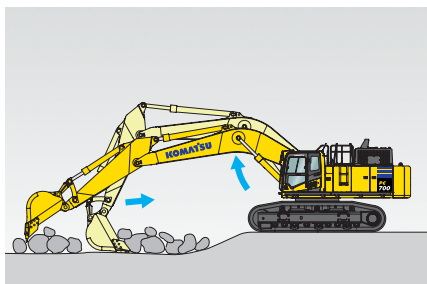

Modalità "Smooth" (finitura)
Il braccio principale oscilla verso l'alto, limitando il sollevamento della parte anteriore della macchina. Questo facilita la raccolta di frammenti e roccia sciolta e le operazioni di raschiatura.



Modalità "Power" (potenza)
La forza di spinta del braccio principale aumenta, con notevole miglioramento delle prestazioni di scavo, particolarmente utile nelle operazioni di scavo pesante.





Comfort di prima classe

Maggiore comfort

Nell'ampia cabina SpaceCab™ Komatsu, un sedile con schienale alto ammortizzato ad aria, riscaldata per un maggiore comfort e con braccioli completamente regolabili è posizionato al centro di un comodo abitacolo che riduce lo stress dei lunghi turni di lavoro. L'elevata visibilità e l'ergonomicità dei comandi contribuiscono ulteriormente a ottimizzare la produttività dell'operatore.

Comfort operatore perfetto

Oltre all'autoradio di serie, il PC700LC-11 ha un ingresso ausiliario per collegare dispositivi esterni e riprodurre musica tramite gli altoparlanti presenti all'interno dell'abitacolo. Nell'abitacolo sono inoltre incorporate due porte di alimentazione a 12 volt. Per un azionamento preciso e sicuro degli accessori, sono previsti comandi proporzionali.

Bassa rumorosità

Gli escavatori cingolati Komatsu vantano livelli di rumorosità esterna molto bassi e sono particolarmente adatti al lavoro in spazi ristretti o zone urbane. L'utilizzo ottimale dell'isolamento acustico e dei materiali fonoassorbenti contribuisce a rendere il livello sonoro all'interno degli escavatori paragonabile a quello di una automobile di classe media.



Comandi comodi, ergonomici e precisi: manipolatori



Ampio vano portaoggetti, box caldo-freddo, portariviste e porta bevande



Bracciolo con semplice regolazione dell'altezza

PC700LC-11

Tecnologie dell'informazione e della comunicazione



Ridotti costi operativi

La tecnologia informatica Komatsu contribuisce a ridurre i costi operativi facilitando una gestione comoda ed efficiente delle operazioni. Aumenta il livello di soddisfazione del cliente e la competitività dei nostri prodotti.

Ampio monitor

Comodamente personalizzabile e con una scelta di 26 lingue, il monitor con semplici interruttori e tasti multi-funzione consente accesso ad una vasta gamma di funzioni e di informazioni macchina. Ora nella schermata principale sono incorporati la vista della telecamera posteriore e un indicatore di livello AdBlue®.

Un'interfaccia evolutiva

Informazioni utili sono ora più facili che mai da trovare e capire attraverso l'interfaccia aggiornata del monitor. La schermata principale può essere ottimizzata in base al lavoro svolto premendo semplicemente il tasto F3.

Operative Records (1Day)	
Working Hours (Engine On)	0.2 h
Average Fuel Consumption	23.0 l/h
Actual Working Hours	0.1 h
Avg Fuel Consumption (Actual Working)	23.0 l/h
Fuel Consumption	7.0 l
Idle Time	0.1 h

Vista veloce sulle informazioni funzionamento macchina



Grazie a KomVision, sono disponibili varie viste opzionali con la telecamera, pur mantenendo sempre una "visione dall'alto" della macchina

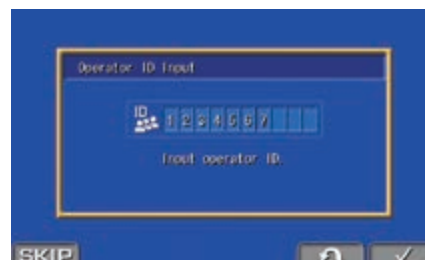

Funzione di identificazione operatore

La sicurezza prima di tutto

PC700LC-11



Massima sicurezza sul luogo di lavoro

Le caratteristiche di sicurezza del PC700LC-11 Komatsu sono conformi alle più recenti normative vigenti nel settore e operano in sinergia permettendo di minimizzare i rischi per il personale che si trova a bordo e nelle vicinanze della macchina. Un sistema di rilevamento della posizione neutra per le leve di traslazione e le attrezzature di scavo aumentano la sicurezza sul luogo di lavoro, unitamente a un indicatore per la cintura di sicurezza del sedile e un allarme sonoro di traslazione. Le piastre antisdrucchio ad elevata resistenza con copertura addizionale ad attrito elevato, mantengono inalterate le caratteristiche nel tempo.



Telecamere KomVision



Eccezionale protezione dell'operatore



Corrimano e piastre antisdrucchio

KomVision

La visibilità della macchina ottenuta con KomVision permette all'operatore di avere sempre una visione chiara della zona di sicurezza attorno alla macchina, per cui l'operatore può concentrarsi sul lavoro svolto anche in presenza di scarsa luce.

Komatsu SpaceCab™

La cabina ROPS è costruita con un telaio di elementi tubolari in acciaio per raggiungere elevati valori di resistenza agli impatti. In caso di ribaltamento della macchina inoltre, la cintura di sicurezza permette di mantenere il corpo dell'operatore nella zona di sicurezza della cabina. Il parabrezza anteriore in un singolo pezzo con vetro di sicurezza (ECE 43R) è previsto di serie. Può essere dotata opzionalmente del sistema OPG con protezione anteriore apribile.

Manutenzione sicura

Protezioni termiche attorno alle parti ad alta temperatura del motore, cinghia della ventola e pulegge protette e divisorio pompa/motore per proteggere il motore dagli spruzzi di olio idraulico, una passerella ampia e corrimano eccezionalmente robusti: come è tradizione per Komatsu, sono garantiti i massimi livelli di sicurezza per una manutenzione rapida e senza incidenti.

La qualità su cui contare



Struttura robusta

Il sottocarro del PC700LC-11 è specificamente progettato per resistere agli sforzi elevati che si generano anche nelle operazioni di cava più dure. Con una vasta gamma di pattini a doppia costola rinforzati e diverse tipologie di guida cingoli, le parti in movimento del carro sono ben protette contro i danni causati da rocce, mentre la forza di trazione e la pressione al suolo può essere ottimizzata per le condizioni specifiche del sito di lavoro.

Qualità Komatsu

Grazie alle tecniche più avanzate di computer design (CAD) e a un programma completo di test, il know-how globale di Komatsu consente di produrre macchine in grado di soddisfare gli standard più elevati. Tutti i principali componenti del PC700LC-11 sono progettati e costruiti direttamente da Komatsu. Le funzioni essenziali sono perfettamente adeguate ai livelli prestazionali di una macchina altamente affidabile e produttiva.

Affidabile ed efficiente

La produttività è la chiave del successo. Tutti i principali componenti del PC700LC-11 sono progettati e costruiti da Komatsu. Tutte le funzioni essenziali sono perfettamente adeguate ai livelli prestazionali di una macchina altamente affidabile e produttiva.

Braccio principale e avambraccio molto resistenti

Grazie alla struttura dalla notevole sezione, all'utilizzo di acciaio con elevato carico di rottura, alle piastre di rinforzo interne, ecc., il braccio principale e l'avambraccio si distinguono per la lunga durata e per l'alta resistenza a flessioni e torsioni. Speciali piastre antiusura molto resistenti, posizionate sul lato interno dell'avambraccio, proteggono la struttura dalla caduta di materiale dalla benna. La configurazione con braccio e avambraccio corti e rinforzati, permette un incremento della capacità massima della benna.



Protezioni resistenti dei motori di traslazione



Filtri in linea per ogni pompa principale



Benna Komatsu con denti benna Kmax

Facile manutenzione



Facile accesso alla zona motore ed ai filtri



Pistola di ingrassaggio motorizzata dotata di rocchetto per il tubo

Facile pulizia del radiatore

L'inversione del senso di rotazione della ventola facilita le operazioni di pulizia del radiatore.

Komatsu CARE™

Komatsu CARE™ è un programma di manutenzione, disponibile di serie su ogni nuova macchina



Komatsu. Esso copre la manutenzione programmata da fabbrica, eseguita con tecnici rigorosamente formati da Komatsu nonché con ricambi originali Komatsu. A seconda del motore della tua macchina, include una copertura estesa sul filtro anti particolato Komatsu (KDPF) o sul Komatsu Diesel Oxidation Catalyst (KDOC), e sul sistema (SCR) Selective Catalytic Reduction. Contatta il tuo distributore locale Komatsu per maggior dettagli sui termini e le condizioni.

Filtro olio a lunga durata

Il filtro olio idraulico originale Komatsu utilizza materiale filtrante ad alte prestazioni per lunghi intervalli di sostituzione, riducendo in modo significativo i costi di manutenzione.

Serbatoio AdBlue®

Per semplificare l'accesso, il serbatoio AdBlue® è installato vicino alla scala anteriore.

Garanzia flessibile

Acquistando una macchina Komatsu avrete accesso a un'ampia gamma di programmi e servizi che sono stati progettati per consentire ai clienti di trarre il massimo beneficio dal loro investimento. Per esempio, il programma di Garanzia Flessibile Komatsu offre varie opzioni di estensione della garanzia sulla macchina e i suoi componenti. Queste possono essere scelte a seconda delle proprie necessità individuali e delle specifiche attività svolte. Questo programma è stato sviluppato allo scopo di ridurre i costi operativi complessivi.

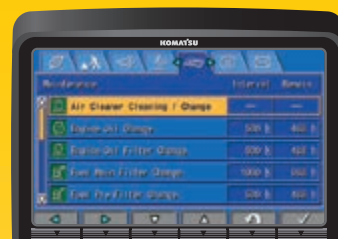

Schermata manutenzione di base

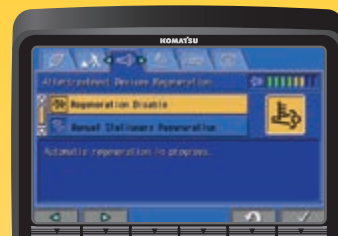

Schermata di rigenerazione del sistema post-trattamento per il KDPF

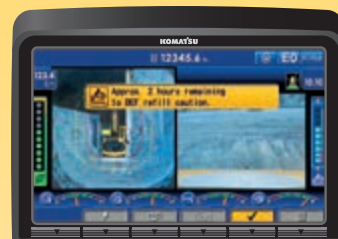

Guida rifornimento e livello AdBlue®



KOMTRAX

Il modo per aumentare la produttività

Il sistema KOMTRAX utilizza la più recente tecnologia di monitoraggio wireless. Compatibile con PC, smartphone e tablet, fornisce una grande quantità di informazioni utili che vi permetteranno di ridurre i costi e di ottenere più facilmente le massime prestazioni dalle vostre macchine. Creando una rete di assistenza altamente integrata, consente di realizzare con successo una manutenzione preventiva, contribuendo così alla gestione efficiente della vostra attività.



Informazioni

Consente di ottenere velocemente risposta a domande di fondamentale importanza sulle vostre macchine: cosa stanno facendo, quando hanno effettuato una determinata operazione, dove si trovano, come aumentare la loro efficienza e quando necessitano di manutenzione. I dati sulle prestazioni vengono trasmessi mediante la tecnologia di comunicazione wireless (satellitare, GPRS o 3G a seconda del modello), dalla macchina al computer e al distributore locale Komatsu, che è sempre disponibile per fornire un'analisi professionale e il relativo feedback.

Gestione

Le informazioni dettagliate che KOMTRAX mette a vostra disposizione 24 ore al giorno, 7 giorni su 7, vi consentono di prendere le migliori decisioni strategiche sia a breve che a lungo termine – senza supplemento costo. Potrete prevedere l'insorgere di determinati problemi, programmare gli interventi di manutenzione, ridurre al minimo i tempi morti lasciando le macchine al loro posto, al lavoro in cantiere.

Convenienza

KOMTRAX consente una comoda gestione delle flotte attraverso la rete, indipendentemente da dove vi trovate. I dati vengono analizzati e raccolti in modo specifico per consentirne una visione facile e intuitiva su mappe, elenchi, grafici e diagrammi. E' possibile prevedere di che tipo di assistenza e di quali parti le vostre macchine potrebbero avere bisogno, o individuare i problemi ancora prima che i tecnici Komatsu arrivino in loco.



Specifiche tecniche

MOTORE

Modello	Komatsu SAA6D140E-7
Tipo	A 4 tempi, sistema d'iniezione HPCR Common Rail, raffreddato ad acqua, turbocompresso, postrefrigeratore aria-aria
Potenza motore	
ad un regime di	1.800 rpm
ISO 14396	327 kW / 439 HP
ISO 9249 (potenza netta)	325 kW / 436 HP
Numero cilindri	6
Alésaggio x corsa	140 x 165 mm
Cilindrata	15,24 l
Azionamento ventola	Idraulica, reversibile
Raffreddamento	Ventola aspirante con schermatura per prevenire l'intasamento del radiatore
Combustibile	Carburante diesel, conforme alla norma EN 590 Classe 2/grado D. Capacità del combustibile paraffinico (HVO, GTL, BTL), conforme a EN 15940: 2016

IMPIANTO IDRAULICO

Tipo	HydrauMind Load Sensing a centro chiuso ed elementi compensati
Pompa principale	2 x a pistoni assiali a portata variabile per braccio, avambraccio, benna, rotazione e traslazione
Portata max.	2 x 410 l/min
Taratura delle valvole	
Azionamenti base	330 kg/cm ²
Traslazione	350 kg/cm ²
Rotazione	260 kg/cm ²
Servocomandi	30 kg/cm ²

RIFORMIMENTI

Serbatoio carburante	880 l
Radiatore	76 l
Olio motore	48 l
Riduttore di rotazione	2 x 13 l
Serbatoio olio idraulico	360 l
Olio riduttore di traslazione (per lato)	24 l
Serbatoio AdBlue®	62,2 l

PESO OPERATIVO (VALORI INDICATIVI)

Attrezzatura di lavoro	Braccio da 6,6 m / avambraccio da 2,9 m / benna da 3.425 kg		Braccio da 7,3 m / avambraccio da 3,5 m / benna da 3.095 kg		Braccio da 7,6 m / avambraccio da 3,5 m / benna da 2.430 kg	
	Peso operativo	Pressione specifica	Peso operativo	Pressione specifica	Peso operativo	Pressione specifica
Pattini a doppia costola						
610 mm	67.500 kg	1,11 kg/m ²	66.975 kg	1,10 kg/m ²	66.110 kg	1,09 kg/m ²
710 mm	68.185 kg	0,96 kg/m ²	67.660 kg	0,96 kg/m ²	66.795 kg	0,94 kg/m ²
810 mm	68.865 kg	0,85 kg/m ²	68.340 kg	0,85 kg/m ²	67.475 kg	0,84 kg/m ²
910 mm	69.540 kg	0,77 kg/m ²	69.015 kg	0,76 kg/m ²	68.150 kg	0,75 kg/m ²

Peso operativo incluso operatore, lubrificanti, liquidi, pieno carburante e configurazione come da tabella.

ROTAZIONE

Tipo	2 motori idraulici
Riduttore di rotazione	Riduttori epicicloidali
Lubrificazione ralla	Permanente a bagno di grasso
Bloccaggio rotazione	Freno a dischi in bagno d'olio
Velocità di rotazione	0 - 8,3 rpm
Coppia di rotazione	174,3 kNm

TRASLAZIONE

Azionamento	2 pedali con leve per il controllo indipendente di ciascun cingolo
Azionamento	Idrostatico
Traslazione	A 2 velocità automatiche
Max. pendenza superabile	70%, 35°
Velocità di traslazione	
Lo / Hi	2,8 / 4,6 km/h
Forza max. di trazione	47.400 kg
Freni	Bloccaggio idraulico

SOTTOCARRO

Concezione	Parte centrale del telaio con struttura ad H e longheroni laterali a sezione scatolata
Catenaria	
Tipo	A lubrificazione permanente
Pattini (per lato)	47
Tendingolo	Idraulico
Rulli	
Inferiori (per lato)	8
Superiori (per lato)	3

EMISSIONI

Emissioni	Il motore Komatsu risponde a tutte le normative EU Stage V in materia di emissioni
Livelli sonori	
LwA rumorosità esterna	106 dB(A) (2000/14/EC Stage II)
LpA rumorosità interna	75 dB(A) (ISO 6396 valore dinamico)
Livelli di vibrazione (EN 12096:1997)*	
Mano/braccio	≤ 2,5 m/s ² (incertezza K = 1,06 m/s ²)
Corpo	≤ 0,5 m/s ² (incertezza K = 0,15 m/s ²)
Contiene gas fluorurati ad effetto serra HFC-134a (GWP 1430). Quantità di gas 1,3 kg, CO ₂ equivalente 1,86 t	

Dimensioni e specifiche operative

DIMENSIONI DI INGOMBRO		PC700LC-11
A	Larghezza della struttura superiore (incluso passerella e specchietto retrovisore)	4.250 mm
B	Altezza totale cabina, senza struttura di protezione OPG	3.475 mm
C	Lunghezza della macchina base	6.775 mm
D	Sbalzo posteriore	3.870 mm
	Raggio d'ingombro posteriore	3.950 mm
E	Altezza minima da terra del contrappeso	1.550 mm
F	Altezza al filo superiore tubo di scarico	3.975 mm
G	Luce libera da terra	830 mm
H	Lunghezza del cingolo a terra	4.500 mm
I	Lunghezza del cingolo	5.810 mm
J	Carreggiata	3.300 mm
K	Larghezza dei pattini	610, 710, 810, 910 mm
L	Larghezza max. del sottocarro con pattini da 610 mm	3.910 mm
	Larghezza max. del sottocarro con pattini da 710 mm	4.010 mm
	Larghezza max. del sottocarro con pattini da 810 mm	4.110 mm
	Larghezza max. del sottocarro con pattini da 910 mm	4.210 mm

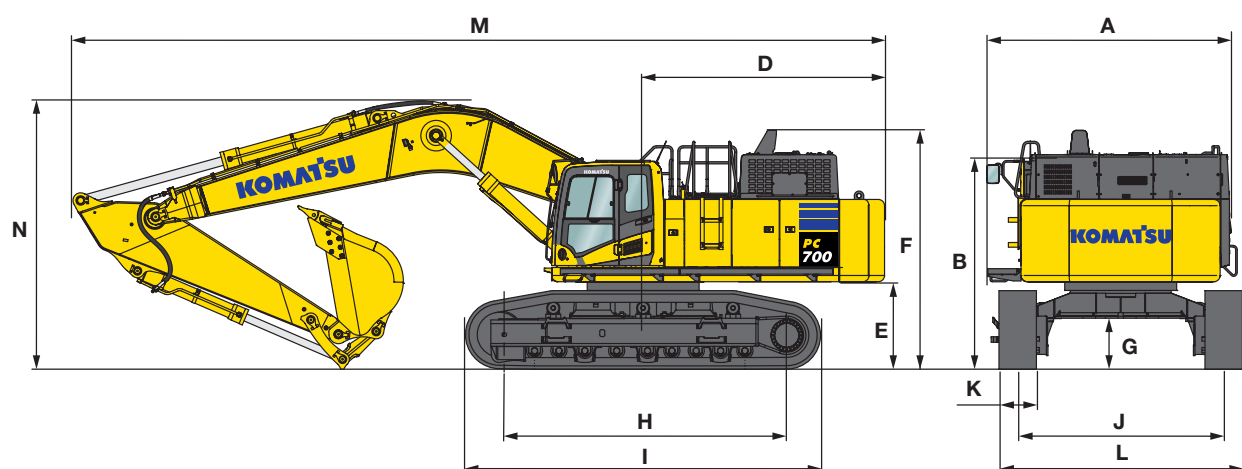

DIMENSIONI DI TRASPORTO

	2,9 m (braccio da 6,6 m)	3,5 m (braccio da 7,3 m)	3,5 m (braccio da 7,6 m)	
Avambraccio				
M	Lunghezza di trasporto	12.040 mm	12.630 mm	13.010 mm
N	Altezza (all'estremità del braccio)	4.670 mm	4.280 mm	4.350 mm

MAX. CAPACITA' E PESO DELLA BENNA

	2,9 m (braccio da 6,6 m)	3,5 m (braccio da 7,3 m)	3,5 m (braccio da 7,6 m)
Avambraccio			
Peso specifico materiale fino a 1,2 t/m ³	5,58 m ³ 3.925 kg	4,28 m ³ 3.625 kg	4,05 m ³ 3.250 kg
Peso specifico materiale fino a 1,5 t/m ³	4,66 m ³ 3.650 kg	3,59 m ³ 3.375 kg	3,24 m ³ 2.600 kg
Peso specifico materiale fino a 1,8 t/m ³	4,00 m ³ 3.425 kg	3,10 m ³ 3.200 kg	2,70 m ³ 2.175 kg
Larghezza benna max.	2.000 mm	1.780 mm	1.600 mm

Max. capacità e peso secondo ISO 10567:2007.

Per ulteriori informazioni contattare il Concessionario Komatsu competente per il territorio.

Dimensioni di trasporto

STRUTTURA SUPERIORE + SOTTOCARRO

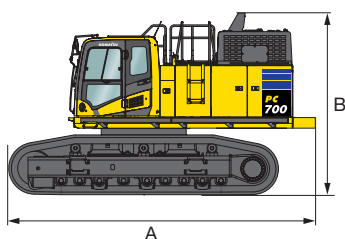

PC700LC-11		
A	Lunghezza	6.590 mm
B	Altezza	4.020 mm
	Larghezza totale (con pattini da 610 mm)	3.485 mm
	Peso	43.800 kg

STRUTTURA SUPERIORE

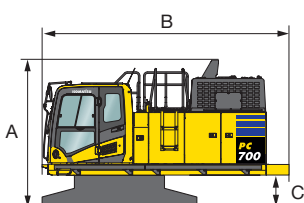

PC700LC-11		
A	Altezza	3.155 mm
B	Lunghezza	5.290 mm
C	Distanza	710 mm
	Larghezza totale	3.190 mm
	Peso	21.800 kg

SOTTOCARRO

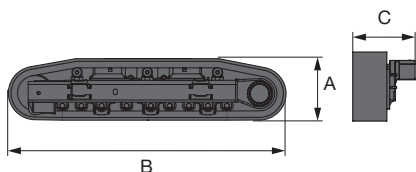

PC700LC-11		
	Quantità	2
A	Altezza	1.440 mm
B	Lunghezza	5.810 mm
C	Larghezza	980 mm
	Peso	22.000 kg (2 × 11.000 kg)

BRACCIO

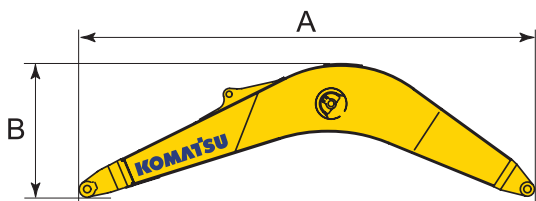

BRACCIO	6,6 m	7,3 m	7,6 m
A Lunghezza	6.870 mm	7.550 mm	7.930 mm
B Altezza	2.090 mm	2.010 mm	2.010 mm
	Larghezza totale	1.050 mm	1.050 mm
	Peso	4.810 kg	4.710 kg
		4.710 kg	4.870 kg

AVAMBRACCIO

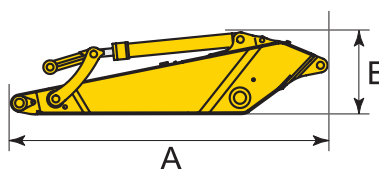

AVAMBRACCIO	2,9 m	3,5 m
A Lunghezza	4.230 mm	4.870 mm
B Altezza	1.490 mm	1.210 mm
	Larghezza totale	460 mm
	Peso	3.530 kg
		3.250 kg

CONTRAPPESO

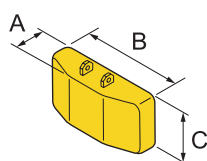

PC700LC-11		
A	Larghezza	720 mm
B	Lunghezza	3.190 mm
C	Altezza	1.320 mm
	Peso	9.350 kg

CILINDRI

CILINDRO DEL BRACCIO

A	Lunghezza	2.670 mm
	Peso	1.000 kg (2 × 500 kg)

CILINDRO DELL'AVAMBRACCIO

A	Lunghezza	3.110 mm
	Peso	730 kg

Diagramma di scavo

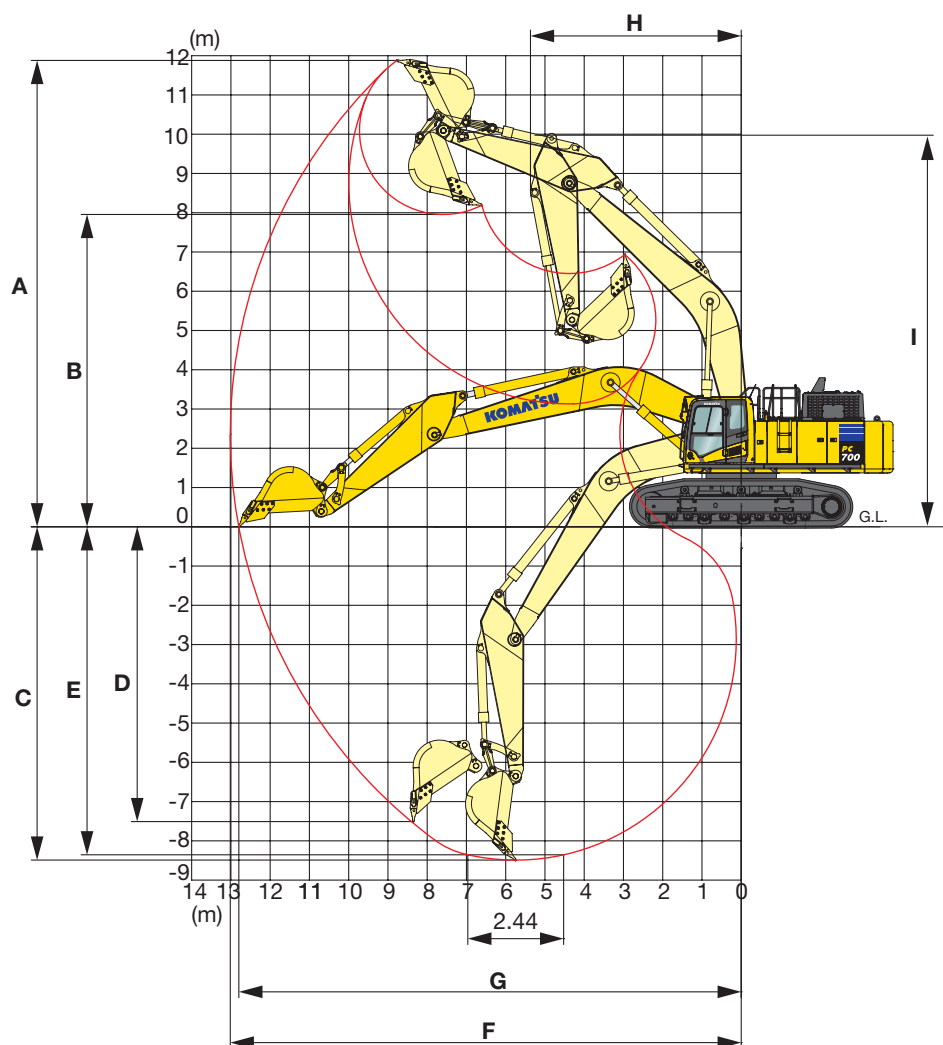

BRACCIO MONOBLOCCO

Braccio	6,6 m	7,3 m	7,6 m
Avambraccio	2,9 m	3,5 m	3,5 m
A Altezza max. di scavo	11.205 mm	11.680 mm	12.085 mm
B Altezza max. di carico	7.360 mm	7.810 mm	8.120 mm
C Profondità max. di scavo	6.910 mm	8.010 mm	8.325 mm
D Profondità max. di scavo (parete verticale)	5.270 mm	6.480 mm	7.340 mm
E Profondità max. di scavo (piano fondo di 2.440 mm)	6.765 mm	7.880 mm	8.190 mm
F Sbraccio max. di scavo	11.585 mm	12.640 mm	13.030 mm
G Sbraccio max. di scavo al piano terra	11.295 mm	12.380 mm	12.785 mm
H Raggio minimo di rotazione anteriore	4.670 mm	4.670 mm	4.670 mm
I Altezza max. al minimo raggio di rotazione anteriore	9.490 mm	9.925 mm	10.200 mm

FORZE DI SCAVO (ISO)

Avambraccio (braccio)	2,9 m (6,6 m)	3,5 m (7,3 m)
Forza di strappo alla benna	31.800 kg	29.100 kg
Forza di strappo alla benna (PowerMax)	36.900 kg	32.300 kg
Forza di scavo all'avambraccio	28.500 kg	24.300 kg
Forza di scavo all'avambraccio (PowerMax)	29.900 kg	25.100 kg

Capacità di sollevamento

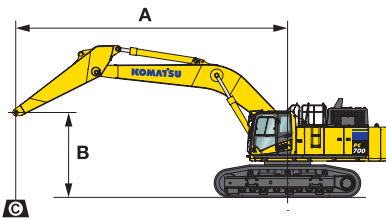

- A – Sbraccio dal centro di rotazione
- B – Altezza perno benna
- C – Capacità di sollevamento

- Capacità in linea
- Capacità laterale
- Capacità alla massimo sbraccio

Pesi:

Con avambraccio da 2,9 m, leverismi benna e cilindro benna: 1.122 kg

Pattini 610 mm

BRACCIO DA 6,6 M

Avambraccio	A		9,0 m		7,5 m		6,0 m		4,5 m		3,0 m	
	B											

Modalità Lifting: acceso	9,0 m	kg	*17.450	*17.450										
	7,5 m	kg	*16.300	15.650			*18.750	17.550						
	6,0 m	kg	*16.000	13.450			*19.350	17.250	*21.800	*21.800				
	4,5 m	kg	*16.150	12.300	16.800	12.750	*20.550	16.750	*24.450	23.400				
	3,0 m	kg	15.550	11.750	16.550	12.500	21.750	16.200	*27.100	22.350				
	1,5 m	kg	15.550	11.700	16.300	12.250	21.250	15.750	*28.650	21.550				
	0,0 m	kg	16.250	12.200			20.950	15.500	*28.700	21.150	*33.750	33.050		
	-1,5 m	kg	17.900	13.350			20.900	15.450	*27.100	21.050	*34.750	33.150	*25.800	*25.800
	-3,0 m	kg	*17.350	15.900					*23.400	21.300	*29.600	*29.600	*36.250	*36.250
	-4,5 m	kg									*20.700	*20.700		
	-6,0 m	kg												

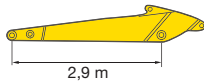

* Al limite idraulico.

Capacità di sollevamento secondo SAE J1097.

Il valore indicato è il minore tra l'87% della capacità di sollevamento al limite idraulico e il 75% della capacità di sollevamento al limite di stabilità. La capacità di sollevamento indicata è basata sul sollevamento ad avambraccio nudo. Quando si eseguono operazioni di sollevamento con accessori aggiuntivi installati sull'avambraccio, sottrarre dai valori indicati il peso di tutti gli accessori aggiuntivi.

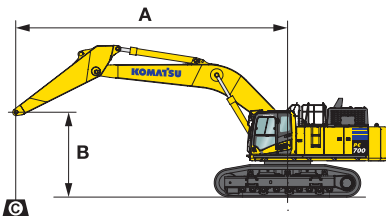

- A – Sbraccio dal centro di rotazione
- B – Altezza perno benna
- C – Capacità di sollevamento

- Capacità in linea
- Capacità laterale
- Capacità alla massimo sbraccio

Pesi:

Con avambraccio da 3,5 m, leverismi benna e cilindro benna: 1.017 kg

Pattini 610 mm

BRACCIO DA 7,3 M

Avambraccio	A		9,0 m		7,5 m		6,0 m		4,5 m		3,0 m	
	B											

Modalità Lifting: acceso	9,0 m	kg	*12.450	*12.450										
	7,5 m	kg	*12.050	*12.050	*14.500	13.300	*16.550	*16.550						
	6,0 m	kg	*12.050	11.250	*16.250	13.150	*17.750	17.350						
	4,5 m	kg	*12.350	10.450	16.900	12.850	*19.350	16.750	*23.350	23.300	*31.550	*31.550		
	3,0 m	kg	*12.950	10.050	16.550	12.500	*21.000	16.150	*26.300	22.150				
	1,5 m	kg	13.200	10.000	16.200	12.200	21.100	15.600	*28.150	21.300				
	0,0 m	kg	13.600	10.300	16.000	12.000	20.700	15.300	*28.600	20.850	*24.500	*24.500		
	-1,5 m	kg	14.650	11.000	15.900	11.900	20.600	15.150	*27.800	20.750	*34.650	32.650	*20.050	*20.050
	-3,0 m	kg	*16.550	12.450			*20.450	15.250	*25.550	20.850	*32.150	*32.150	*31.450	*31.450
	-4,5 m	kg	*15.950	15.400			*16.250	15.600	*21.350	21.250	*26.550	*26.550	*32.500	*32.500
	-6,0 m	kg												

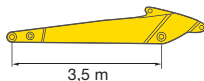

* Al limite idraulico.

Capacità di sollevamento secondo SAE J1097.

Il valore indicato è il minore tra l'87% della capacità di sollevamento al limite idraulico e il 75% della capacità di sollevamento al limite di stabilità. La capacità di sollevamento indicata è basata sul sollevamento ad avambraccio nudo. Quando si eseguono operazioni di sollevamento con accessori aggiuntivi installati sull'avambraccio, sottrarre dai valori indicati il peso di tutti gli accessori aggiuntivi.

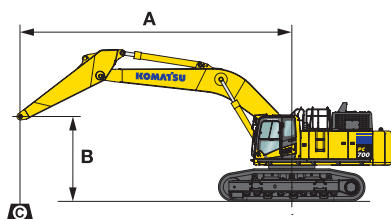

- A – Sbraccio dal centro di rotazione
- B – Altezza perno benna
- C – Capacità di sollevamento

- Capacità in linea
- Capacità laterale
- Capacità alla massimo sbraccio

Pesi:

Con avambraccio da 3,5 m, leverismi benna e cilindro benna: 1.017 kg

Pattini 610 mm

BRACCIO DA 7,6 M

Avambraccio	A				9,0 m		7,5 m		6,0 m		4,5 m		3,0 m	
	B													
Modalità Lifting: acceso 	9,0 m	kg	*12.400	*12.400										
	7,5 m	kg	*12.100	11.700	*15.200	13.300	*16.150	*16.150						
	6,0 m	kg	*12.100	10.500	*15.800	13.050	*17.450	17.200						
	4,5 m	kg	*12.400	9.800	*16.700	12.700	*19.150	16.550	*23.450	22.850				
	3,0 m	kg	12.450	9.450	16.350	12.350	*20.750	15.850	*26.250	21.650				
	1,5 m	kg	12.400	9.350	16.050	12.000	20.800	15.350	*27.950	20.850				
	0,0 m	kg	12.750	9.600	15.800	11.800	20.450	15.050	*28.250	20.450	*18.400	*18.400		
	- 1,5 m	kg	13.600	10.200	15.700	11.700	20.300	14.900	*27.400	20.400	*28.250	*28.250		
	- 3,0 m	kg	15.250	11.400	15.800	11.800	20.350	14.950	*25.350	20.500	*31.550	*31.550	*27.300	*27.300
	- 4,5 m	kg	*15.250	13.800			*17.350	15.250	*21.800	20.850	*26.700	*26.700	*32.200	*32.200
- 6,0 m	kg							*15.050	*15.050					

* Al limite idraulico.

Capacità di sollevamento secondo SAE J1097.

Il valore indicato è il minore tra l'87% della capacità di sollevamento al limite idraulico e il 75% della capacità di sollevamento al limite di stabilità.

La capacità di sollevamento indicata è basata sul sollevamento ad avambraccio nudo. Quando si eseguono operazioni di sollevamento con accessori aggiuntivi installati sull'avambraccio, sottrarre dai valori indicati il peso di tutti gli accessori aggiuntivi.

Equipaggiamento standard ed a richiesta

MOTORE

Motore diesel Komatsu SAA6D140E-7 turbocompresso, ad iniezione diretta common rail	●
Conforme alla normativa EU Stage V	●
Ventola aspirante con schermatura per prevenire l'intasamento del radiatore	●
Preriscaldamento automatico del motore	●
Protezione contro il surriscaldamento del motore	●
Acceleratore elettronico	●
Deceleratore automatico	●
Spegnimento regolabile in caso di inattività	●
Chiave di avviamento motore	●
Possibilità di inserimento password per l'avviamento del motore	●
Alternatore 24 V / 90 A	●
Motorino di avviamento 24 V / 11 kW	●
Batterie 2 x 12 V / 240 Ah	●

IMPIANTO IDRAULICO

HydrauMind Load Sensing a centro chiuso ed elementi compensati	●
Regolazione elettronica combinata delle pompe idrauliche e del motore diesel (PEMC)	●
Selezione dei modi di lavoro (Power, Economy, Fine Operation)	●
Funzione PowerMax	●
Servocomandi PPC per il controllo di braccio, avambraccio, benna e rotazione	●
Due modalità di controllo del braccio principale	●
Funzioni idrauliche aggiuntive	○

TRASLAZIONE

Sistema di traslazione idrostatico a due velocità con riduttori epicicloidali, freni di servizio a bloccaggio idraulico, freni di parcheggio a dischi in bagno d'olio	●
Comandi PPC per la traslazione e lo sterzo con leve e pedali	●

SISTEMA DI ILLUMINAZIONE

Luci di lavoro: 2 sulla torretta, 1 sul braccio (sinistra)	●
Luci di lavoro addizionali: 4 sul tetto della cabina (anteriore), 1 sul tetto della cabina (posteriore), 1 sul braccio (destra), 1 sul contrappeso (posteriore), fano rotante	●

CABINA

Cabina SpaceCab™ con struttura di sicurezza rinforzata, pressurizzata e completamente isolata, montata su sospensioni viscose, con vetri di sicurezza colorati, ampia superficie trasparente sul tetto con parasole, parabrezza anteriore apribile a scomparsa con dispositivo di bloccaggio, parabrezza inferiore smontabile, tergicristallo anteriore con intermittenza, tendina avvolgibile, accendisigari, posacenere, ripiano bagagli, tappetino	●
Sedile riscaldato ammortizzato ad aria, con schienale alto e supporto lombare, braccioli regolabili in altezza montati nella console, cintura di sicurezza retraibile	●
Climatizzatore automatico	●
Alimentazione a 12 / 24 V	●
Porta bevande e porta documenti	●
Box caldo-freddo	●
Radio	●
Ingresso ausiliario (presa MP3)	●
Tergicristallo parabrezza inferiore	○
Visore parapioggia (non con OPG)	○
DAB+ radio digitale con ingresso ausiliario (MP3)	○

SERVIZIO E MANUTENZIONE

Spurgo automatico dell'impianto combustibile	●
Filtro aria a doppio elemento con eiettore automatico e indicatore d'intasamento elettronico	●
KOMTRAX – Sistema di monitoraggio wireless Komatsu (3G)	●
Komatsu CARE™ – Programma di manutenzione per i clienti Komatsu	●
Monitor a colori multifunzione con sistema di controllo e gestione EMMS e guida per l'efficienza	●
Pistola di ingrassaggio motorizzata dotata di rocchetto per il tubo	●
Attrezzi	●
Punti di servizio	○

SOTTOCARRO

Pararulli inferiori	●
Protezioni sottocarro	●
Pattini a doppia costola da 610, 710, 810, 910 mm	○
Pararulli inferiori completi	○
Guide cingoli addizionali	○

DISPOSITIVI DI SICUREZZA

Sistema di visualizzazione perimetrale KomVision	●
Avvisatore acustico	●
Dispositivo di segnalazione sovraccarico	●
Allarme acustico di traslazione	●
Valvole di sicurezza per il braccio (solo braccio da 7,3 m / 7,6 m)	●
Valvole di sicurezza per l'avambraccio (solo braccio da 7,3 m / 7,6 m)	●
Interruttore generale impianto elettrico	●
Ampli corrimano e specchietti retrovisori	●
Conforme alla norma ROPS: ISO 12117-2:2008	●
Interruttore arresto di emergenza motore	●
Indicatore cintura di sicurezza sedile	●
Sistema di rilevamento posizione neutra	●
Protezione anteriore OPG livello II (FOPS), incernierata	○
Protezione superiore della cabina OPG livello II (FOPS)	○

ATTREZZATURA DI LAVORO

Braccio monoblocco da 6,6 m	○
Braccio monoblocco da 7,3 m	○
Braccio monoblocco da 7,6 m	○
Avambraccio da 2,9 m; 3,5 m	○
Benne Komatsu	○

ALTRE DOTAZIONI

Lubrificazione centralizzata per ralla e perni	●
Olio biodegradabile per l'impianto idraulico	○

Altre dotazioni a richiesta

- equipaggiamento standard
- equipaggiamento a richiesta

Il vostro partner Komatsu:

KOMATSU

Komatsu Europe International N.V.

Mechelsesteenweg 586
B-1800 VILVOORDE (BELGIUM)
Tel. +32-2-255 24 11
Fax +32-2-252 19 81
www.komatsu.eu

UITSS18403 01/2020

KOMATSU is a trademark of Komatsu Ltd. Japan.